

Tricomer klemconstructie voor het afdichten van constructieve dilatatievoegen bij aansluitingen nieuw aan bestaand (DIN 18541-2)

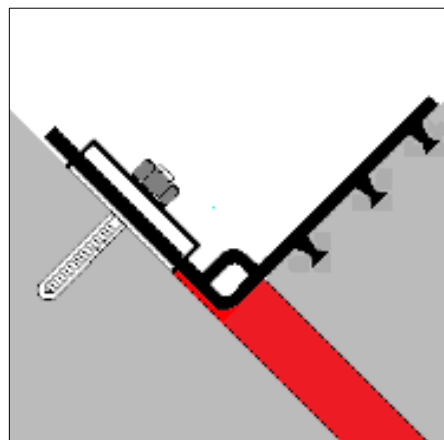
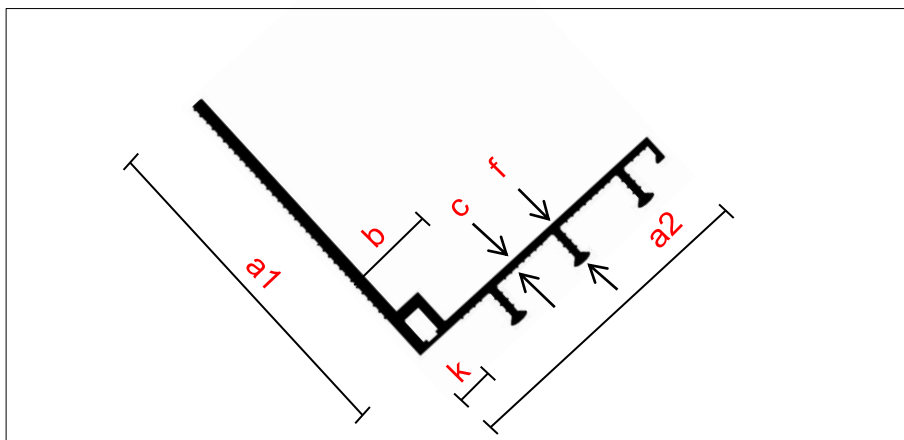

- beschrijving**

SCHRUMPF Tricomer klemconstructie type DA 320-KA serie is een dilatatievoegenband dat wordt toegepast bij het afdichten van constructieve dilatatievoegen tussen bestaande bouw en nieuwbouw. Het profiel wordt aan één zijde tegen de bestaande bouw geklemd en aan de andere zijde in de nieuwe beton ingestort. De DA 320-KA kan tot een waterdruk van **0,6 bar** en een resulterende vervorming van **10 mm** worden toegepast.
- systemen**

SCHRUMPF Tricomer klemconstructie type DA 320-KA kan als een compleet systeem geleverd worden. Dat wil zeggen: lengte op maat inclusief eventuele vormstukken, ankers, klemstrips, hoekklemstukken (binnen- of buiten-), leverbaar in zowel thermisch verzinkte als in RVS uitvoering, zwelkit en afdekprofiel. Indien de band verwerkt wordt tot een systeem verzorgt SCHRUMPF Bouwstoffen de bijhorende productietekeningen en vervolgens wordt uw order ingepland voor productie.

Type	Totale breedte (mm)	Breedte v/h dilatatiedeel (cm)	Band dikte (mm)	Aantal profielankers	Kraal-breedte (mm)	Hoogte v/d profielankers (mm)	Rol lengte (m1)	Water druk (bar)	Vervorming Vr (mm)
DIN 18541-2	a1/a2	b	c		k	f			
DA 320-KA	180/204	88	5	3 stuks	22	35	25	0,6	10
KSP	Beschermkap voegenband aan de klemzijde								

Toebehoren	Afmeting		
	Klemstrip	Dichtings-Rubber	Verbindings-ankers
dichtingsrubber, Zuurex zwelkit, klemstrips, hoekklemstukken, chemische ankers, optioneel beschermkappen	80 x 8 80 x 10	80 x 4 80 x 4	M 12 x 160 M 16 x 190



DA 320-K-A

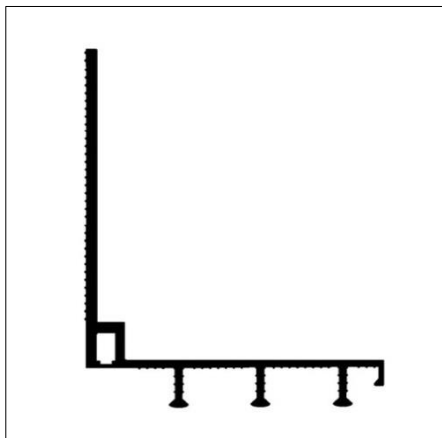

Afdekprofiel KSP230

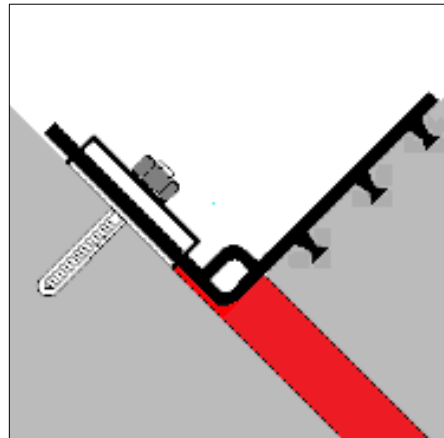
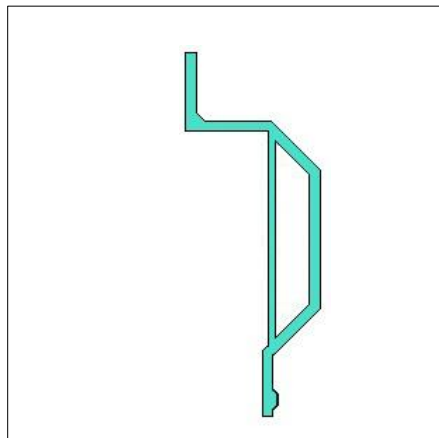

Klemstrip

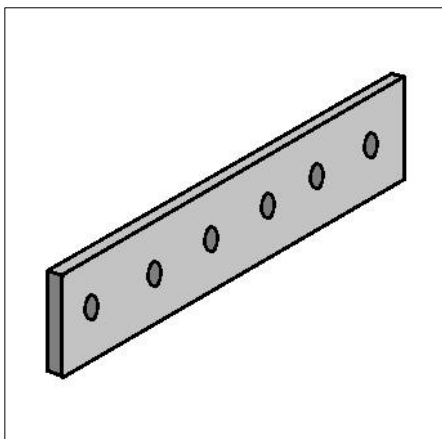

Binnen- Buitenhoek



Zuurex zwelkit



Kleine reparaties



Grote reparaties

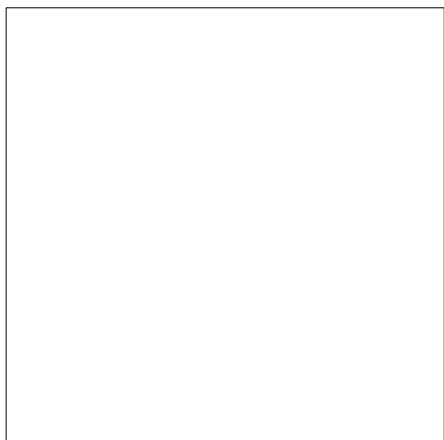

SCHRUMPF **DILATATIEPROFIELEN**

BOUWSTOFFEN BV **INTERIEURBESCHERMERS**



E-mail: info@schrumpf.nl - www.schrumpf.nl

Ramgatseweg 9 F, 4941 VN Raamsdonksveer, tel : 0162-517700